



4K@60、HDCP2.2 対応 HDMI オーディオディエンベッタ

NP-4KAUD

取扱説明書 Ver.1.0.0

- この度は、本製品をお買い上げいただきまして誠にありがとうございます。
- 本製品の性能を十分に引き出してご活用いただくために、使用前に必ずこの「取扱説明書」をお読みください。またお読みになった後は、本製品近くの見やすい場所に保管してください。

Arvanics Corporation

商標について



- HDMI、High-Definition Multimedia Interface、および HDMI ロゴ は、米国およびその他の国における HDMI Licensing, LLC の商標または、登録商標です。
- その他、記載されている会社名、製品名は、各社の登録商標または商標です。
なお、本文中において、®マークや™マークを省略している場合があります。







ご使用前に必ずお読みください
安全上のご注意

この取扱説明書には、お客様や他の人への危害や損害を未然に防ぎ、製品を安全に正しくお使いいただくために、重要な内容を記載しています。

次の内容（表示・図記号）を良く理解してから本文をお読みになり、記載事項をお守りください。

「警告」、「注意」、「記号」の意味







表 示	表示の意味
 警告	この表示を無視して誤った取扱をすると、人が死亡または重傷を負う可能性が想定される内容を示します
 注意	この表示を無視して誤った取扱をすると、人が障害を負ったり、物的損害の発生が想定される内容を示します

図記号	図記号の意味	記号例
 注 意	この記号は、警告・注意を促すことを告げるものです。図の中に具体的な注意内容が描かれています。	 感電注意
 禁 止	この記号は、禁止行為であることを告げるものです。図の中に具体的な禁止内容が描かれています。	 分解禁止
 指 示	この記号は、行為を強要したり指示したりする内容を告げるものです。図の中に具体的な指示内容が描かれています。	 プラグを抜く

 警告			
 <p>指示</p>	<p>・据付工事について 技術・技能を有する専門業者が据付けを行うことを前提に販売されているものです。据付け・取付けは必ず工事専門業者または当社営業部に問い合わせ下さい。火災・感電・けが・器物破損の原因になります。</p>	 <p>指示</p>	<p>・電源プラグは、コンセントから抜きやすいように設置する 万一の異常や故障のときや長時間使用しないときなどに役立ちます。</p>
 <p>指示</p>	<p>・電源プラグは指定電源電圧のコンセントに根元まで確実に差し込む 差し込み方が悪いと、発熱によって火災・感電の原因になります。傷んだ電源プラグ、緩んだコンセントは使用しないでください。</p>	 <p>プラグを抜く</p>	<p>・煙が出ている、異音、異臭がするときは、すぐに電源プラグをコンセントから抜く そのまま使用すると、火災・感電の原因になります。煙が出なくなるのを確認し、当社営業部に問い合わせ下さい。</p>
 <p>プラグを抜く</p>	<p>・落としたり、キャビネットを破損したりしたときは、すぐに電源プラグをコンセントから抜く そのまま使用すると、火災・感電・けがの原因となります。点検・修理については当社営業部に問い合わせ下さい。</p>	 <p>プラグを抜く</p>	<p>・内部に水や異物がいいたら、すぐに電源プラグをコンセントから抜く そのまま使用すると、火災・感電の原因になります。点検・修理については当社営業部に問い合わせ下さい。</p>
 <p>禁止</p>	<p>・不安定な場所に置かない 水平で安定したところに設置してください。本体が落下・転倒してけがの原因になります。</p>	 <p>禁止</p>	<p>・振動のある場所に置かない 振動で本体が移動・転倒し、けがの原因になります。</p>
 <p>分解禁止</p>	<p>・修理・改造・分解はしない 内部には電圧の高い部分があり、感電・火災の原因になります。内部の点検・調整及び修理は当社営業部に問い合わせ下さい。</p>	 <p>禁止</p>	<p>・電源コード・電源プラグは ・傷つけたり、延長するなど加工したり、過熱したりしない ・引っ張ったり、重いものを乗せたり、はさんだりしない ・無理に曲げたり、ねじったり、束ねたりしない そのまま使用すると、火災・感電の原因になります。電源コード・電源プラグが傷んだら当社営業部に問い合わせ下さい。</p>
 <p>禁止</p>	<p>・異物をいれない 通風孔などから金属類や紙などの燃えやすいものが内部に入った場合、火災・感電の原因になります。</p>		
 <p>接触禁止</p>	<p>・雷が鳴り出したら電源コードやLANケーブル、本体などには触れない 感電の原因になります。</p>	 <p>指示</p>	<p>・電源プラグのほこりなどは定期的にとる 電源プラグの絶縁低下によって、火災の原因になります。</p>



注意

 <p>禁止</p> <p>・ 温度の高い場所に置かない 直射日光が当たる場所や温度の高い場所に置くと火災の原因になります。</p>	 <p>禁止</p> <p>・ 湿気・油煙・ほこりの多い場所に置かない 加湿器のそばやほこりの多い場所などに置くと、火災・感電の原因になります。</p>
 <p>禁止</p> <p>・ 通風孔をふさがない 通風孔をふさぐと内部に熱がこもり、火災や故障の原因になります。</p>	 <p>禁止</p> <p>・ 本体付属の AC アダプタまたは、電源コード以外のものは使用しない 不適合により、火災や感電の原因になります。本体付属の AC アダプタまたは、電源コードは 100V 系国内専用です。海外など 200V 系でご使用になる場合は、当社営業部に問い合わせ下さい。</p>
 <p>禁止</p> <p>・ 機器の上に重いものを置かない 倒れたり落ちたりしてけがの原因になります。</p>	
 <p>禁止</p> <p>・ コンセントや配線器具の定格を超える使い方はしない タコ足配線はしないでください。火災・感電の原因になります。</p>	 <p>ぬれ手禁止</p> <p>・ ぬれた手で電源プラグを抜き差ししない 感電の原因になります。</p>
 <p>指示</p> <p>・ 長時間使用しないときは、安全のため電源プラグをコンセントから抜く 万一故障したとき、火災の原因になります。</p>	 <p>指示</p> <p>・ 使用温度/湿度範囲、保存温度/湿度範囲を守る 範囲を超えて使用を続けた場合、火災や感電の原因になります。</p>
 <p>指示</p> <p>・ 他の機器と接続するときは、接続する機器の電源を切る 火災や感電の原因になります。</p>	 <p>プラグを抜く</p> <p>・ お手入れのときは、電源プラグをコンセントから抜く 感電の原因になります。</p>

設置についてのお願い

・ラックマウント製品の場合

 <p>指示</p>	<p>EIA 相当のラックにマウントしてください。その際には上下に空冷のための隙間を空けるよう考慮してください。また、安全性を高めるため前面のマウント金具と併用して L 型のサポートアングルなどを取り付けて、機器全体の質量を平均的に支えるようにしてください。</p>
--	---

・ゴム足つきの製品の場合

 <p>指示</p>	<p>ゴム足を取り外した後にネジだけをネジ穴に挿入することは絶対にお止めください。内部の電気回路や部品に接触し故障の原因になります。再度ゴム足を取り付ける場合は付属のゴム足、付属のネジ以外は使用しないでください。</p>
--	--

目次

1	概要	6
2	特長	6
3	各部の名称と働き	7
3.1	側面パネル(上側)	7
3.2	上部パネル	7
3.3	側面パネル(下側)	7
3.4	製品接続例	8
4	各種操作方法	8
4.1	ジョイスティックでの操作方法	8
5	製品仕様	9
6	故障かな?と思う前に	10
7	正常に動作しないときは	10

1 概要

NP-4KAUD は最大解像度 4K@60(4:4:4)、HDCP1.4/2.2 に対応した HDMI オーディオディエンベダです。HDMI のデジタル音声をアナログ音声またはデジタル音声にディエンベッド（分離）することが可能です。

スケーリング機能により 4K@60 (4:4:4) を 1080p にダウンスケールしたり、1080p 信号を 4K@60 にアップスケールすることが可能です。

また機器の前面のスティックを利用して機器の各種設定を変更することが可能です。

2 特長

- 4K(4096x2160)@60までの高解像度信号に対応。HDCP1.4 / 2.2対応
- 3D、HDR対応
- 1080p⇄4K解像度変換機能内蔵(アップスケール 1系統/ダウンスケール 1系統) *1
- デジタルオーディオ(HDMI/光)またはアナログオーディオ対応
- 2系統のHDMI出力により映像分配可能
- EDIDは機器本体のジョイスティックで選択可能

*1: リフレッシュレートの変換には対応していません。

[表 1] 製品の標準構成

品名	数量	備考
NP-4KAUD	1台	HDMIオーディオディエンベダ (本体)
ACアダプタ(+5V/2A)	1個	本機専用品です。他の機器にはご使用にならないでください。
取り付けネジ	1組	本機専用品です。他の機器にはご使用にならないでください。
ゴム足	4個	本機専用品です。他の機器にはご使用にならないでください。
取扱説明書	1部	

3 各部の名称と働き

3.1 側面パネル(上側)

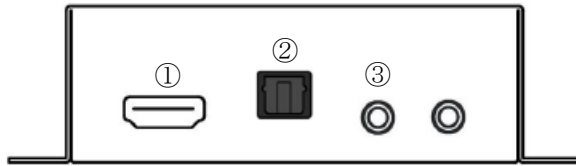

- ① HDMI入力
- ② Audio出力 S/PDIF(Toslink)
- ③ Audio出力 3.5mmステレオ

3.2 上部パネル

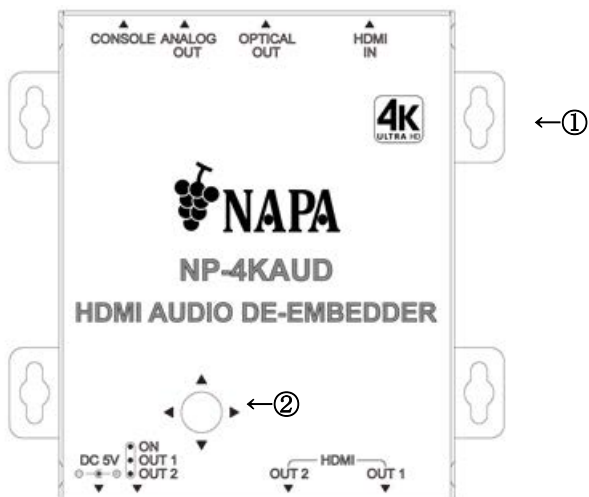

- ① 取付金具
- ② ジョイスティック

3.3 側面パネル(下側)

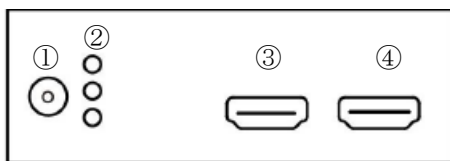

②LED 表記

色	表記
緑	電源
青	HDMI 出力 OUT1
赤	HDMI 出力 OUT2

- ① DV5V電源挿入口
- ② 点滅ボタン
- ③ HDMI出力 OUTPUT2 (ダウンスケール機能付)
- ④ HDMI出力 OUTPUT1 (アップスケール機能付)

3.4 製品接続例

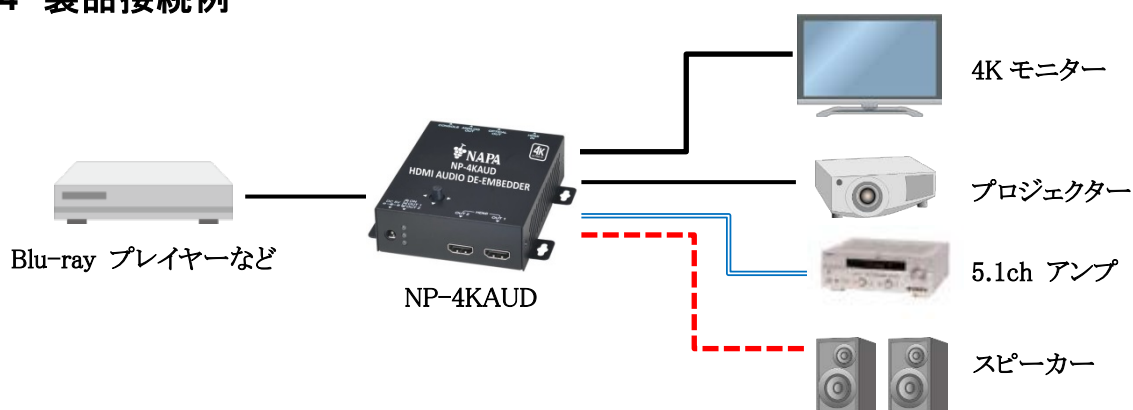

4 各種操作方法

本機は機器本体上部に付属しているジョイスティックを操作することにより、様々な設定をすることができます。接続されたモニターにて各メニューの確認・設定ができます。

4.1 ジョイスティックでの操作方法



ジョイスティックメニュー

マーク	機能
▲	Up(上)
▼	Down(下)
◀	Left(左)
▶	Right(右)
○	決定

メニュー

メインメニュー	サブメニュー	サブメニュー機能
OUTPUT 1 MODE	NORMAL	出力映像の解像度を入力映像と同じにします
	UPSCALE	解像度を1080pから4Kにアップスケールします
	EXIT	サブメニューから退出します
OUTPUT1 SUBSAMPLING	NORMAL	出力映像のカラーサブサンプリングを入力映像と同じにします
	4:4:4→4:2:0	4K(4:4:4)解像度を4K(4:2:0)に変換します
	EXIT	サブメニューから退出します
OUTPUT1 AUDIO MODE	NORMAL	音声を出力します
	MUTE	音声をミュートします
	EXIT	サブメニューから退出します
OUTPUT2 MODE	AUDIO ONLY	オーディオ出力だけにします
	DOWNSCALE	解像度を4Kから1080pにダウンスケールします
	SPLITTER	分配器モード(OUTPUT1と同じ信号を出力)
OUTPUT2 MODE EDID(VIDEO)	EXIT	サブメニューから退出します
	AUTO	OUTPUT1のEDIDを優先的に使用します。OUTPUT1、OUTPUT2共にモニターに接続されていない場合は、4K解像度がデフォルト出力されます。
	OUTPUT 1	OUTPUT1に接続されているモニターのEDIDを使用します。
	OUTPUT 2	OUTPUT2に接続されているモニターのEDIDを使用します。

NP-4KAUD 取扱説明書

メインメニュー	サブメニュー	サブメニュー機能
EDID(VIDEO) EDID(AUDIO)	PRESET 4K	4K@60 8ビットをデフォルトの解像度とします。
	PRESET 1080p	1080p@60 8ビットをデフォルトの解像度とします。
	EXIT	サブメニューから退出します
	AUTO	OUTPUT2のオーディオが優先されます。OUTPUT1、OUTPUT2がモニターに接続されていない場合は、LPCM2.0がデフォルト出力されます
	OUTPUT 1	OUTPUT1に接続されているモニターのEDIDのAUDIO情報を使用します。
	OUTPUT 2	OUTPUT2に接続されているモニターのEDIDのAUDIO情報を使用します
EDID(AUDIO)	5.1 AUDIO	LPCM 5.1をデフォルトとします
	2.0 AUDIO	LPCM2.0をデフォルトとします
	EXIT	サブメニューから退出します
INFORMATION		入力信号の解像度を表示します
MISCELLANEOUS		ファームウェアのバージョンを表示します
EXIT		メニューから退出します

5 製品仕様

項目			内容
入力 信号	映像	HDMI	1 系統 HDCP1.4/2.2 対応*1、HDR 対応、3D 対応 対応最大解像度：4K@60(4:4:4) コネクタ：HDMI TypeA (19 ピン・メス)
	音声	HDMI	1 系統 マルチチャンネルリニア PCM 最大 8 チャンネル、Dolby True HD、DTC-HD Master Audio HDMI サンプル周波数：最大 192kHz コネクタ：HDMI TypeA(19 ピン・メス)
出力 信号	映像	HDMI	2 系統 HDCP1.4/2.2 対応、HDR 対応、3D 対応 対応最大解像度：4K@60(4:4:4) コネクタ：HDMI TypeA (19 ピン・メス)
	音声	HDMI	2 系統 マルチチャンネルリニア PCM 最大 8 チャンネル、Dolby True HD、DTC-HD Master Audio HDMI サンプル周波数：最大 192kHz コネクタ：HDMI TypeA(19 ピン・メス)
	光デジタル		1 系統 リニア PCM 対応 コネクタ：Optical S/PDIF(Toslink)
	アナログ		1 系統 リニア PCM 対応 ステレオ L/R アンバランス信号 コネクタ：3.5mm ステレオミニジャック
その他			CEC バススルー(HDMI 出力 1 のみ) EDID マネージメント機能(映像・音声)
その他 仕様	電源電圧		DC5V2A(専用アダプタ付属)
	消費電力		約 4 w
	外形寸法		86 (W) × 29 (H) × 100.7 (D) mm
	質量		245 g
	温度		使用範囲：-10°C ~ +45°C 保存範囲：-30°C ~ +70°C
	湿度		使用範囲：20% ~ 95% (ただし結露なきこと) 保存範囲：20% ~ 95% (ただし結露なきこと)
	付属品		電源アダプタ、取り付けネジ、ゴム足

*1: HDCP 付きコンテンツ入力の際は、2 出力とも HDCP 対応機器を接続してください。

4K@60 解像度の場合は、弊社取り扱いの 4K 18Gbps 対応ケーブルと一緒にご利用ください。

6 故障かな？と思う前に

1. 電源が入らない
 - ・ 入出力の HDMI ケーブルは、しっかり挿入されていますか？
 - ・ AC アダプタのコードは、しっかり挿入されていますか？
2. 映像が表示されない
 - ・ 入力、出力の接続が正しく行われていますか？
 - ・ 全てのコネクタがしっかり接続されていますか？
 - ・ ディスプレイは、HDCPIに対応していますか？
 - ・ ケーブルを交換して動作確認をしてください。
(ケーブルを交換して表示される場合は、ケーブルが不良の可能性あります)
 - ・ 入力機器の解像度を変更してみてください。
 - ・ 各ケーブルの長さを短くしてみてください。

7 正常に動作しないときは

本機が正常に動作しない場合は、まず以下の点をご確認ください。また、本機に接続されている機器に原因がある場合もありますので、そちらの取扱説明書も参照しながらご確認ください。

- ・ 本機および接続されている機器の電源は投入されていますか？
- ・ ケーブルは正しく接続されていますか？
- ・ ケーブルの接触不良はありませんか？
- ・ 機器に適合した正しいケーブルを使用していますか？
- ・ 接続している機器同士の信号規格は適合していますか？
- ・ 表示機器は正しく設定されていますか？
- ・ 機器の近くにノイズの原因となるようなものはありませんか？

故障の連絡をする際には以下の点を事前にテストしてください。

- | |
|---|
| <ol style="list-style-type: none">1. 全てのコネクタで同じ現象がでますか？
-はい- -いいえ-2. 本機を全く介さずに、純正のケーブルで接続したときは
正常に動作しますか？
-はい- -いいえ- |
|---|



株式会社アルバニクス

本 社 〒242-0021 神奈川県大和市中央 7-9-1-1F
TEL: (046) 259-6920
FAX: (046) 259-6930
E-mail: info@arvanics.com
URL: <http://www.arvanics.com>

発行日 2018年9月11日 Ver.1.0.0

* 本書は改善の為、事前の予告無く変更することがあります。

* 本書の無断転載を禁じます。