



VGA→HDMI コンバータ

# NP-VG2HD

---

取扱説明書 Ver.1.1.0

- この度は、本製品をお買い上げいただきまして誠にありがとうございます。
- 本製品の性能を十分に引き出してご活用いただくために、ご使用前に必ずこの取扱説明書をお読みください。また、お読みになった後は、本製品近くの見やすい場所に保管してください。

ARVANICS Corporation

## 商標について

- HDMI、High-Definition Multimedia Interface、および HDMI ロゴ は、米国およびその他の国における HDMI Licensing, LLC の商標または、登録商標です。
- その他、記載されている会社名、製品名は、各社の登録商標または商標です。  
なお、本文中において、®マークや™マークを省略している場合があります。

## この取扱説明書をお読みいただく前に

- この取扱説明書の無断転載を禁じます。
- お客様がお持ちの製品のバージョンによっては、この取扱説明書に記載される外観図やメニュー項目などが、一部異なる場合がありますのでご了承ください。
- 取扱説明書は改善のため、事前の予告なく変更することがあります。



# 安全上のご注意







本製品をご使用前に必ずお読みください。

この取扱説明書には、お客様や他の人への危害や損害を未然に防ぎ、製品を安全に正しくお使いいただくために、重要な内容を記載しています。

次の内容（表示・図記号）を良く理解してから本文をお読みになり、記載事項をお守りください。

## 「警告」、「注意」、「記号」の意味

表示	表示の意味
 <b>警告</b>	この表示を無視して誤った取り扱いをすると、人が死亡または重傷を負う可能性が想定される内容を示します。
 <b>注意</b>	この表示を無視して誤った取り扱いをすると、人が障害を負ったり、物的損害の発生が想定される内容を示します。

図記号	図記号の意味	記号例
 注意	この記号は、警告・注意を促すことを告げるものです。 図の中に具体的な注意内容が描かれています。	 感電注意
 禁止	この記号は、禁止行為であることを告げるものです。 図の中に具体的な禁止内容が描かれています。	 分解禁止
 指示	この記号は、行為を強要したり指示したりする内容を告げるものです。 図の中に具体的な指示内容が描かれています。	 プラグを抜く



# 警告



 <p>禁止</p>	<p><b>不安定な場所に置かない</b> 水平で安定したところに設置してください。本体が落下・転倒してけがの原因になります。</p>
	<p><b>振動のある場所に置かない</b> 振動で本体が移動・転倒し、けがの原因になります。</p>
	<p><b>異物をいれない</b> 通風孔などから金属類や紙などの燃えやすいものが内部に入った場合、火災・感電の原因になります。</p>
	<p><b>電源コード・電源プラグは</b>  <ul style="list-style-type: none"> <li>・傷つけたり、延長するなど加工したり、過熱したりしない</li> <li>・引っ張ったり、重いものを乗せたり、はさんだりしない</li> <li>・無理に曲げたり、ねじったり、束ねたりしない</li> </ul>           そのまま使用すると、火災・感電の原因になります。電源コード・電源プラグが傷んだら、弊社営業部までお問い合わせください。         </p>
 <p>分解禁止</p>	<p><b>修理・改造・分解はしない</b> 内部には電圧の高い部分があり、感電・火災の原因になります。内部の点検・調整および修理は、弊社営業部までお問い合わせください。</p>
 <p>接触禁止</p>	<p><b>雷が鳴り出したら電源コードや LAN ケーブル、本体などには触れない</b> 感電の原因になります。</p>
 <p>指示</p>	<p><b>据付工事について</b> 技術・技能を有する専門業者が据え付けを行うことを前提に販売されているものです。据え付け・取り付けは、必ず工事専門業者または弊社営業部までお問い合わせください。火災・感電・けが・器物破損の原因になります。</p>
	<p><b>電源プラグは、コンセントから抜きやすいように設置する</b> 万一の異常や故障のときや長時間使用しないときなどに役立ちます。</p>
	<p><b>電源プラグは指定電源電圧のコンセントに根元まで確実に差し込む</b> 差し込み方が悪いと、発熱によって火災・感電の原因になります。傷んだ電源プラグ、緩んだコンセントは使用しないでください。</p>
 <p>プラグを抜く</p>	<p><b>煙が出ている、異音、異臭がするときは、すぐに電源プラグをコンセントから抜く</b> そのまま使用すると、火災・感電の原因になります。煙が出なくなるのを確認し、弊社営業部までお問い合わせください。</p>
	<p><b>落としたり、キャビネットが破損したりしたときは、すぐに電源プラグをコンセントから抜く</b> そのまま使用すると、火災・感電・けがの原因となります。点検・修理については、弊社営業部までお問い合わせください。</p>
	<p><b>内部に水や異物が入ったら、すぐに電源プラグをコンセントから抜く</b> そのまま使用すると、火災・感電の原因になります。点検・修理については、弊社営業部までお問い合わせください。</p>

## 機器の接続について

 <p>指示</p>	<p>本体と周辺機器との接地電位差により感電、もしくは機器の破損が発生する場合があります。機器間をケーブルで接続する際は、長距離伝送接続なども含めて、関係するすべての機器の電源プラグをコンセントから抜いてください。各機器の信号・制御ケーブルを接続し、終了した後に各機器の電源プラグをコンセントに接続してください。</p>
---	--



# 注意

 <b>禁止</b>	<b>温度の高い場所に置かない</b> 直射日光が当たる場所や温度の高い場所に置くと火災の原因になります。
	<b>湿気・油煙・埃の多い場所に置かない</b> 加湿器のそばや埃の多い場所などに置くと、火災・感電の原因になります。
	<b>通風孔をふさがない</b> 通風孔をふさぐと内部に熱がこもり、火災や故障の原因になります。
	<b>機器の上に重いものを置かない</b> 倒れたり落ちたりしてけがの原因になります。
	<b>コンセントや配線器具の定格を超える使い方はしない</b> タコ足配線はしないでください。火災・感電の原因になります。
	<b>本体付属の AC アダプタまたは電源コード以外のものは使用しない</b> 不適合により、火災や感電の原因になります。本体付属の AC アダプタまたは電源コードは 100 V 系国内専用です。海外など 200 V 系でご使用になる場合は、弊社営業部までお問い合わせください。
 <b>ぬれ手禁止</b>	<b>ぬれた手で電源プラグを抜き差ししない</b> 感電の原因になります。
 <b>指示</b>	<b>温度と湿度の使用・保存範囲を守る</b> 範囲を超えて使用を続けた場合、火災や感電の原因になります。
 <b>プラグを抜く</b>	<b>他の機器と接続するときは、接続する機器の電源を切る</b> 火災や感電の原因になります。
	<b>長時間使用しないときは、安全のため電源プラグをコンセントから抜く</b> 万一故障したとき、火災の原因になります。
 <b>プラグを抜く</b>	<b>お手入れのときは、電源プラグをコンセントから抜く</b> 感電の原因になります。

## 設置についてのお願い

### > ラックマウント製品の場合

 <b>指示</b>	EIA 相当のラックにマウントしてください。その際には上下に空冷のための隙間を空けるよう考慮してください。また、安全性を高めるため前面のマウント金具と併用して L 型のサポートアングルなどを取り付けて、機器全体の質を平均的に支えるようにしてください。
--	---

### > ゴム足つきの製品の場合

 <b>指示</b>	ゴム足を取り外した後にネジだけをネジ穴に挿入することは絶対にお止めください。内部の電気回路や部品に接触し、故障の原因になります。再度ゴム足を取り付ける場合は、付属のゴム足とネジ以外は使用しないでください。
--	--

### > 海拔について

 <b>指示</b>	海拔 2,000 m 以上の場所に設置しないでください。 部品の寿命などに影響を及ぼすおそれや、故障の原因になる場合があります。
--	---

# 目次

1	同梱物の確認.....	8
2	製品概要.....	9
3	各部の名称とはたらき.....	10
3.1	フロントパネル.....	10
3.2	リアパネル.....	11
4	接続と注意事項.....	12
4.1	システム構成例および接続方法.....	12
4.2	接続の際の注意事項.....	13
5	基本操作.....	14
5.1	ボタンでの操作.....	14
5.2	専用 IR リモコン操作.....	14
5.3	OSD MENU.....	15
6	仕様.....	16
6.1	ピン配列.....	16
6.1.1	HDMI TypeA コネクタ.....	16
7	製品仕様.....	17
8	正常に動作しないときは.....	18

## 1 同梱物の確認

---

以下の同梱物がすべてそろっているかご確認ください。

万一、同梱物に不備がありましたら、お手数ですが弊社の営業部までご連絡ください。

- |               |     |
|---------------|-----|
| ・ NP-VG2HD 本体 | 1 台 |
| ・ AC アダプタ     | 1 個 |
| ・ 専用 IR リモコン  | 1 個 |
| ・ 取扱説明書 (本書)  | 1 冊 |
| ・ 筐体固定用ネジ     | 2 本 |



## 2 製品概要

---

NP-VG2HD は、VGA 信号を HDMI 信号に変換して出力するコンバータです。スケーラー内蔵で、フォーマットの変換だけでなく解像度を変換して出力することが可能です。出力解像度は、テーブル上から自由に選択することが可能です。また、VGA の映像にアナログ音声を付加して HDMI で出力することが可能です。アナログの信号をデジタルに変換し、デジタルベースのシステムを構築する際に最適です。

### 3 各部の名称とはたらき

#### 3.1 フロントパネル



[図 3.1] フロントパネルの外観図

[表 3.2] フロントパネルの各名称の説明

番号	名称	説明
①	S / PDIF 音声入力コネクタ	デジタル音声信号 (S / PDIF) の入力コネクタです。アンプやミキサーなどと接続します。
②	DIP スイッチ	ファームウェアアップデートの際に切替をします。 ・ ON [↑] : ファームウェアアップデートモード ・ OFF [↓] : 通常モード
③	ステータス LED	電源の供給、映像信号の有無の状態を LED で確認ができます。 ・ POWER : AC アダプタから電源が供給されると赤色に点灯します。 ・ SIGNAL : 映像信号が有効なときに緑色に点灯します。
④	IR センサー	専用 IR リモコンからの IR コマンドの受信をします。
⑤	押しボタン	ボタンで OSD メニューを操作します。 ・ DOWN / UP : メニュー内の選択移動や数値の増減に利用します。 ・ MENU : OSD 画面の表示する場合やメニュー内で設定を確定させる場合に利用します。

## 3.2 リアパネル

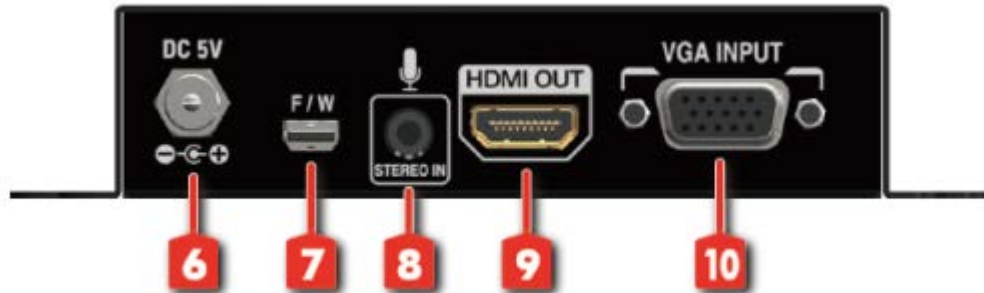

[図 3.2] リアパネルの外観図

[表 3.2] リアパネルの各名称の説明

番号	名称	説明
⑥	電源コネクタ	付属の AC アダプタを接続します。
⑦	Mini USB コネクタ	ファームウェアアップデート制御用コネクタです。外部制御をするときに使用します。
⑧	音声入力コネクタ	ステレオ音声信号の入力コネクタです。
⑨	HDMI 出力コネクタ	HDMI 信号の出力コネクタです。液晶モニタ、プロジェクターなどのシンク機器と接続します。
⑩	アナログ映像入力コネクタ	アナログ RGB (D-Sub15 ピン) 映像信号の入力コネクタです。

## 4 接続と注意事項

### 4.1 システム構成例および接続方法

次の図は、本機にソース機器とシンク機器を接続したときの接続例です。

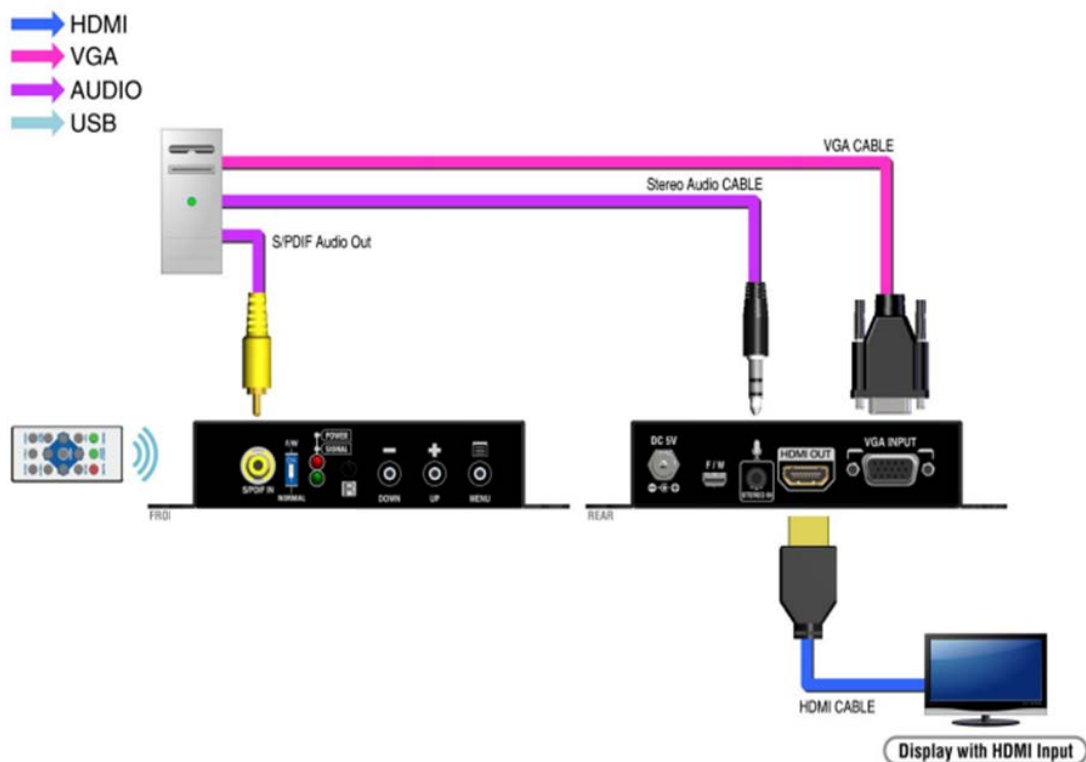

[図 4.1] ソース機器とシンク機器を接続したときの接続例

接続は以下の手順に従って行ってください。

1. NP-VG2HD 本体にソース機器、シンク機器を接続します。
2. NP-VG2HD に AC アダプタを接続します。
3. ソース機器、シンク機器の電源を投入します。

※付属品の AC アダプタ、専用 IR リモコンは本機専用品です。他の機器にはご使用にならないでください。

## 4.2 接続の際の注意事項

---

外部機器と接続する前に、以下の事項をお守りください。正しく動作しない場合があります。

### ■ 設置について

- ・ ケーブルを本機、または本機と接続する外部機器に接続するときは、ケーブルを持つ前に接地された周辺の金属に触れて、身体の帯電を除去してから作業をしてください。
- ・ 本機を積み重ねて使用しないでください。
- ・ 本機を囲われた空間に設置しないでください。  
囲われた空間に設置が必要な場合は、本機の周辺温度が 40 °C 以下になるよう別途換気設備を入れてください。換気が不十分な場合、部品の寿命や本機の動作などに影響を及ぼすおそれがあります。

### ■ 配線について

- ・ 外部機器の取扱説明書をよくお読みください。
  - ・ 各機器の電源を切った状態で接続をしてください。電源は最後に接続してください。
  - ・ 付属の AC アダプタ入力電圧は、AC100～240 ボルトです。電源投入の前に、電源電圧の確認をしてください。
  - ・ ケーブルはコネクタにしっかりと差し込み、接続してください。また、コネクタにストレスを与えない配線をしてください。
  - ・ 著しく状態の悪い機器に接続しますと画像が乱れることがあります。
- \* 本機に接続されたモニタに、正しく映像が表示されないときや、表示画面が乱れるときなどは **8 正常に動作しないときは(P. 18)** をご確認ください。

## 5 基本操作

### 5.1 ボタンでの操作



[図 5.1] フロントパネルの外観図

操作方法については、3.1 フロントパネル(p.8)をご確認ください。

### 5.2 専用 IR リモコン操作

[表 5.2] 専用 IR リモコンの各名称の説明

ボタン	機能
FREEZE	映像のフリーズ
ASPECT RATIO	アスペクト比の変更
BLANK	映像のブランク（非表示）
EXIT	OSD表示/非表示
ENTER	Enterキー
UP	Upキー
LEFT	Leftキー
RIGHT	Rightキー
DOWN	Downキー
MENU	MENUオン
INPUT INFO	ソース機器の解像度情報
1080p60	1080p@60出力解像度選択
1080i60	1080i@60出力解像度選択
720p60	720p@60出力解像度選択
480p60	480p@60出力解像度選択

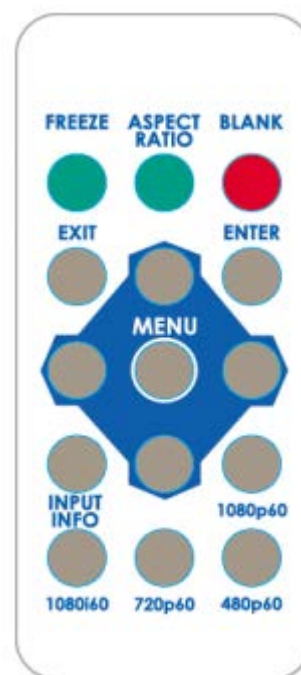

[図 5.2] 専用リモコン外観図

※上記フロントパネルやIR リモコンでの設定以外に、専用ソフトウェアでの設定変更も可能です。

専用ソフトウェアでの設定は、フロントパネルでの設定内容と同様となります。専用ソフトウェアをご希望の際には、弊社営業部までご連絡ください。

## 5.3 OSD MENU

[表 5. 3] OSD メニューの説明

項目	種類	内容
1.Output Setup	Output Resolu.	出力映像の解像度を変更します。
	Output Mode	HDMI信号の出力モードをRGB, YCbCr444, YCbCr422, DVIから選択します。
	Default Pattern	テストパターンを表示して出力映像の確認ができます。
	Audio Source	音声入力コネクタをStereo, SPDIFから選択します。
2.Image	Contrast	出力映像のコントラストを調整します。 数値の範囲：0～255
	Brightness	出力映像の明るさを調整します。数値の範囲：0～255
	Saturation	出力映像の彩度を調整します。数値の範囲：0～255
	Hue	出力映像の色合いを調整します。数値の範囲：0～255
	B/W Extension	出力映像の明暗部を際立たせます。
	Color Tone	出力映像の強調する色調をOff, Skin, Green から選択します。
	Edge Enhance	出力映像の輪郭部の強調度合いをTyp, Mid, Max, Offから選択します。
3.Adjustment	Sharpness	出力映像のシャープネスを調整します。 数値の範囲：0～127
	Under / Over Scan	出力映像の拡大縮小を調整します。 設定範囲：-50%～50%
	Aspect Ratio	出力映像のアスペクト比を16:9, 4:3から選択します。
	H-Mirror	出力映像を水平方向にミラー表示します。
	V-Mirror	出力映像を垂直方向にミラー表示します。
	H-Shift	出力映像の水平位置を調整します。 数値の範囲：-100～100
4.System	V-Shift	出力映像の垂直位置を調整します。 数値の範囲：-100～100
	Input Res. Info	アナログ入力映像の解像度を表示します。
	F/W Version	NP-VG2HD本体のファームウェアバージョンを表示します。
	Factory Reset	NP-VG2HD本体を工場出荷状態に初期化します。

## 6 仕様

### 6.1 ピン配列

#### 6.1.1 HDMI TypeA コネクタ

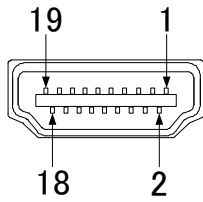

ピン番号	信号名	ピン番号	信号名
1	TMDS データ 2+	10	TMDS クロック+
2	TMDS データ 2 シールド	11	TMDS クロックシールド
3	TMDS データ 2-	12	TMDS クロック-
4	TMDS データ 1+	13	CEC
5	TMDS データ 1 シールド	14	予備 (N.C. ※)
6	TMDS データ 1-	15	SCL
7	TMDS データ 0+	16	SDA
8	TMDS データ 0 シールド	17	DDC / CEC グランド
9	TMDS データ 0-	18	+5 電源
		19	ホットプラグ検出

※N.C. : No Connection

[図 6.1] HDMI TypeA のピン配列



## 7 製品仕様

項目		内容
入力信号	映像	1 系統 RGB 信号 コネクタ：高密度 D-sub15 ピン・メス 対応解像度：SVGA / XGA / WXGA (1280×800) / SXGA / UXGA / WSXGA+ / 576p / 720p / 1080p プラグアンドプレイ：DDC2B 対応（内蔵 EDID：1080p） ※EDID の変更はできません
	音声	1 系統 ステレオ コネクタ：ステレオミニジャック
		1 系統 S / PDIF
出力信号	映像	1 系統 HDMI / DVI コネクタ：HDMI 端子 TypeA (19 ピン) 対応解像度：VGA / SVGA / XGA / WXGA (1280×800) / SXGA / UXGA / WSXGA+ / 1920×1080※ / WUXGA (1920×1200※) / 480i / 480p / 576i / 576p / 720p / 1080i / 1080p ※Reduced Blanking のみの対応です。
	音声	1 系統 ステレオ PCM (48 kHz) コネクタ：HDMI 端子 TypeA (19 ピン)
機能	スキャンコンバート部	画像調整機能（ブライトネス、コントラスト等）、テストパターン出力機能
	その他	映像回転機能（180 度）、映像左右反転機能
その他仕様	電源電圧	DC 5V 2A
	消費電力	約 5 W
	外形寸法	92 (W) × 28 (H) × 83 (D) mm (突起物含まず)
	質量	0.29 kg
	温度	使用範囲：0 °C ~ +40 °C      保存範囲：-20 °C ~ +60 °C
	湿度	使用範囲：20 % ~ 90 % （ただし結露なきこと）
	付属品	AC アダプタ ×1、専用 IR リモコン ×1

(注)HDMI の CEC, ARC, HEC には対応していません。

## 8 正常に動作しないときは

---

本機が正常に動作しないときは、まず以下の点をご確認ください。

- ・ 本機および接続されている機器の電源は投入されていますか？
- ・ ケーブルは正しく接続されていますか？
- ・ ケーブルの接触不良はありませんか？
- ・ 機器に適合した正しいケーブルを使用していますか？
- ・ 接続している機器同士の信号規格は適合していますか？
- ・ 接続している機器は正しく設定されていますか？
- ・ 機器の近くにノイズの原因となるようなものはありますか？

以上の内容を確認しても問題が解決しない場合は、弊社営業部までご連絡ください。

---

---

NP-VG2HD 取扱説明書

Ver.1.1.0

発行日 2017年10月30日

---

---



株式会社アルバニクス

本 社 〒242-0021 神奈川県大和市中心 7-9-1-1F  
TEL: (046) 259-6920  
FAX: (046) 259-6930  
E-mail: info@arvanics.com  
URL: <http://www.arvanics.com>